

平成30年豊島区テニス連盟クラブ対抗戦 男子Aクラス

実施日:3月11日(日) 於三芳グランド

予選リーグ

Aグループ	1	2	3	4	勝 敗	順 位
1 早朝練習会		0-3	0-3	0-3	0勝 3敗	4
2 SFKC	3-0		1-2	3-0	2勝 1敗	2
3 ルネサンス早稲田①	3-0	2-1		3-0	3勝 0敗	1
4 チームスーさん②	3-0	0-3	0-3		1勝 2敗	3

Bグループ	1	2	3	4	勝 敗	順 位
1 チームスーさん①		3-0	1-2	0-3	1勝 2敗	3
2 ルネサンス早稲田②	0-3		0-3	0-3	0勝 3敗	4
3 郵政クラブ	2-1	3-0		1-2	2勝 1敗	2
4 アリックス	3-0	3-0	2-1		3勝 0敗	1

順位決定戦

優勝決定戦(1位通過)

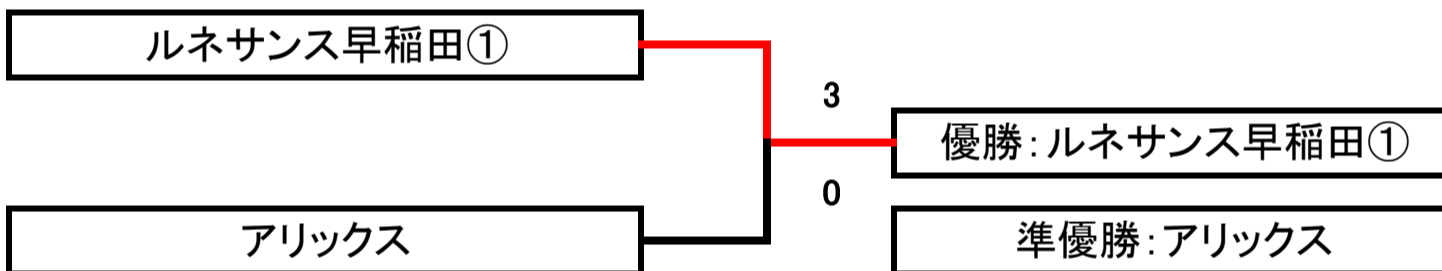

順位戦(2位通過)

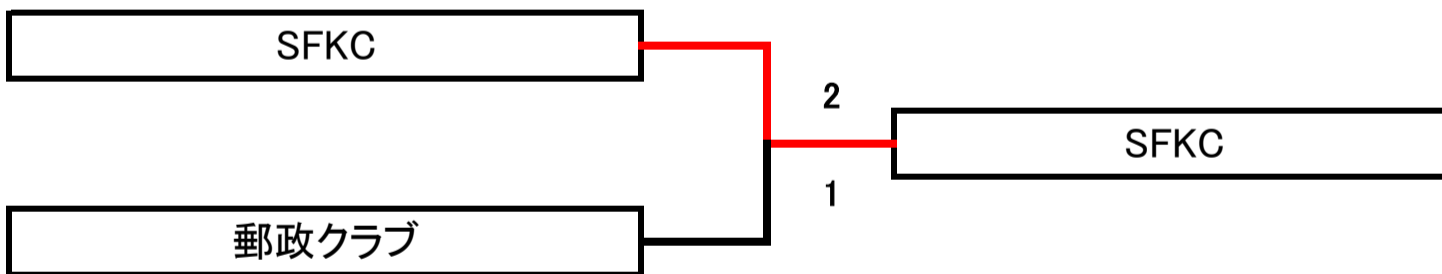

順位戦(3位通過)

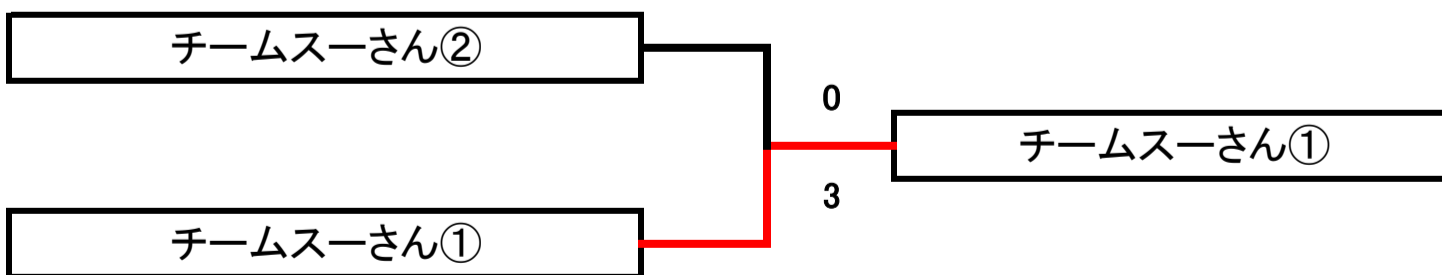

順位戦(4位通過)

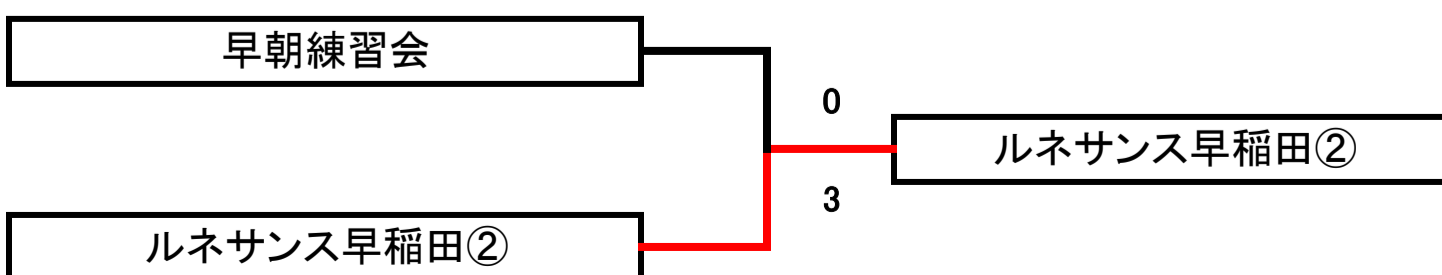

平成30年豊島区テニス連盟クラブ対抗戦 男子Bクラス

実施日:3月11日(日) 於三芳グランド

予選リーグ

Cグループ		1	2	3	勝 敗	順 位
1	天 米		2-1	1-2	1勝 1敗	2
2	早朝練習会	1-2		0-3	0勝 2敗	3
3	大正セントラル/ マッシュ	2-1	3-0		2勝 0敗	1

Dグループ		1	2	3	勝 敗	順 位
1	駒 桜		2-1	0-3	1勝 1敗	2
2	Tボーイズ/ ルネサンス早稲田	1-2		0-3	0勝 2敗	3
3	セゾン情報システムズ	3-0	3-0		2勝 0敗	1

順位決定戦

優勝決定戦(1位通過)

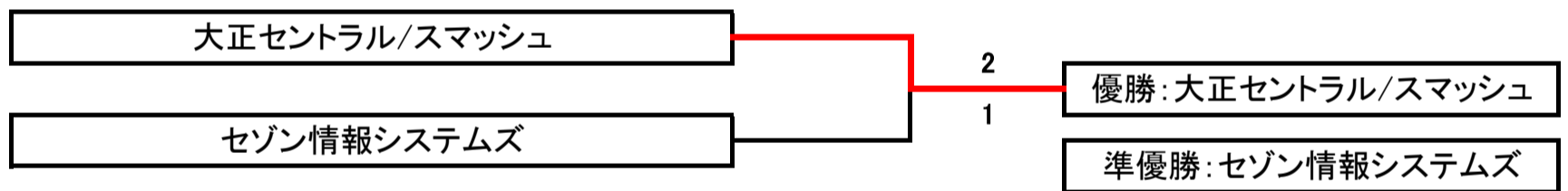

順位決定戦(2位通過)

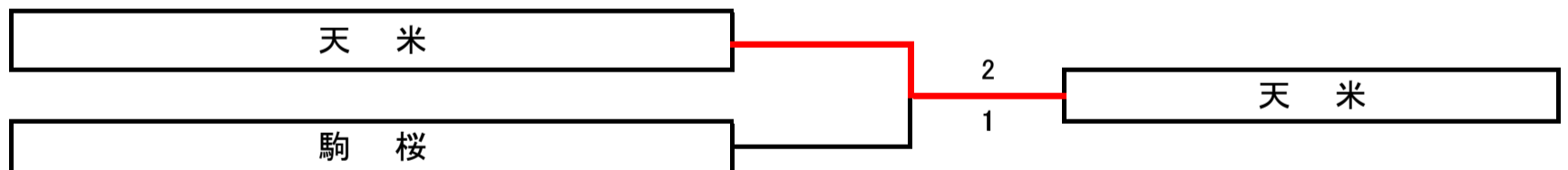

順位決定戦(3位通過)

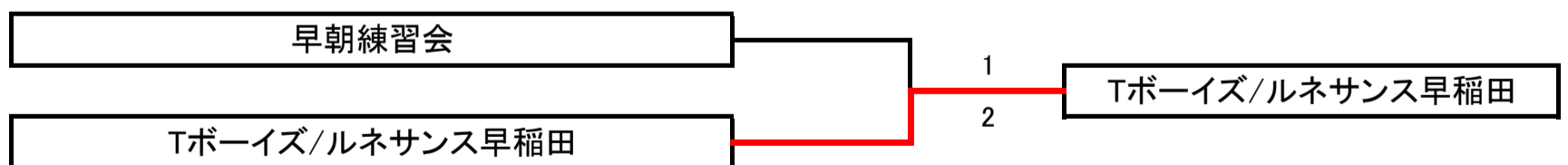

平成30年豊島区テニス連盟クラブ対抗戦 女子Aクラス

3月11日(日) 於総合体育場

※ 順位決定方法: ①勝数 ②得失セット数 ③得失ゲーム差 ④対戦結果 ⑤ジャンケン又は抽選

Aグループ		1	2	3	4	勝 敗	得失セット (差)	得失ゲーム (差)	順 位
1	ひまわり		6-0 6-3 6-3	6-4 6-0 6-3		2勝0敗	6-0 (6)	36-13 (23)	1
2	レインボー/郵政クラブ	0-6 3-6 3-6			4-6 3-6 2-6	0勝2敗	0-6 (△6)	15-36 (△21)	4
3	大正セントラル① (関根)	4-6 0-6 3-6			5-6 3-6 2-6	0勝2敗	0-6 (△6)	18-36 (△18)	3
4	グリーンガーデン① (中山)		6-4 6-3 6-2	6-5 6-3 6-2		2勝0敗	6-0 (6)	36-19 (17)	2

Bグループ		1	2	3
1	グリーンガーデン② (安岡)		6-2 6-4 2-6	5-6 6-2 6-3
2	ルネサンス早稲田	2-6 4-6 6-2		2-6 6-3 6-3
3	大正セントラル② (夏目)	6-5 2-6 3-6	6-2 3-6 3-6	

勝 敗	得失セット (差)	得失ゲーム (差)	順 位
2勝0敗	(—)	(—)	1
1勝1敗	(—)	(—)	2
0勝2敗	(—)	(—)	3

優勝決定トーナメント(1位通過)

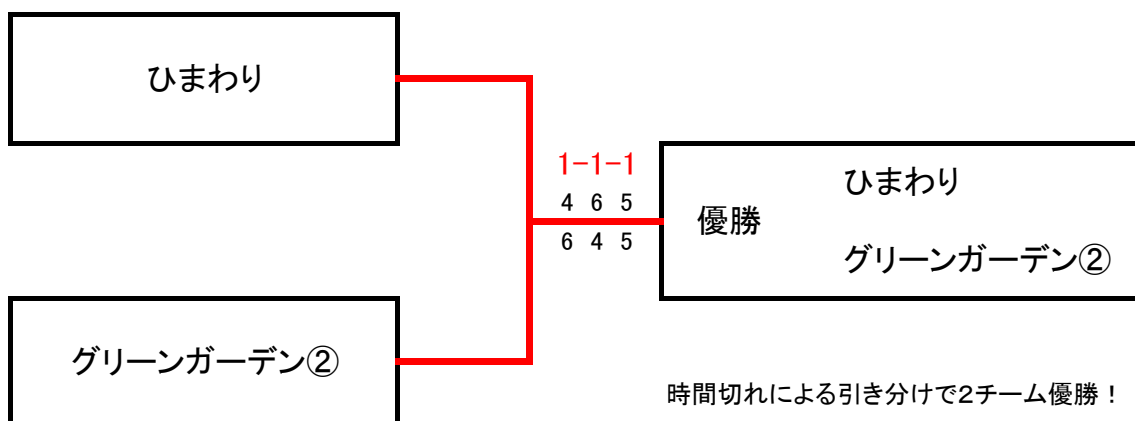

平成30年豊島区テニス連盟クラブ対抗戦 女子Bクラス

3月11日(日) 於総合体育場

※ 順位決定方法: ①勝数 ②得失セット数 ③得失ゲーム差 ④対戦結果 ⑤ジャンケン又は抽選

Cグループ		1	2	3	4	勝 敗	得失セット (差)	得失ゲーム (差)	順 位
1	駒桜②		2-6 1-6 1-6	3-6 1-6 2-6		0勝2敗	0-6 (△6)	10-36 (△26)	3
2	天米	6-2 6-1 6-1			6-1 6-0 6-0	2勝0敗	6-0 (6)	36-5 (31)	1
3	KCRC	6-3 6-1 6-2			6-4 6-2 6-0	2勝0敗	6-0 (6)	36-12 (24)	2
4	早朝練習会②		1-6 0-6 0-6	4-6 2-6 0-6		0勝2敗	0-6 (△6)	7-36 (△29)	4

Dグループ		1	2	3	4	勝 敗	得失セット (差)	得失ゲーム (差)	順 位
1	駒桜①		0-6 0-6 0-6	0-6 0-6 0-6		0勝2敗	(-)	(-)	4
2	ひまわり	6-0 6-0 6-0			6-1 6-4 6-2	2勝0敗	6-0 (6)	(-)	1
3	BBC	6-0 6-0 6-0			6-2 5-6 6-2	2勝0敗	5-1 (4)	(-)	2
4	早朝練習会①		1-6 4-6 2-6	2-6 6-5 2-6		0勝2敗	(-)	(-)	3

※駒桜 人数揃わずDEF.

Eグループ		1	2	3
1	SFKC		6-0 5-6 5-6	6-2 6-2 6-0
2	レインボー	0-6 6-5 6-5		4-6 6-4 6-1
3	ルネサンス早稲田	2-6 2-6 0-6	6-4 4-6 1-6	

勝 敗	得失セット (差)	得失ゲーム (差)	順 位
1勝1敗	(-)	(-)	2
2勝0敗	(-)	(-)	1
0勝2敗	(-)	(-)	3

優勝決定トーナメント(1位通過)

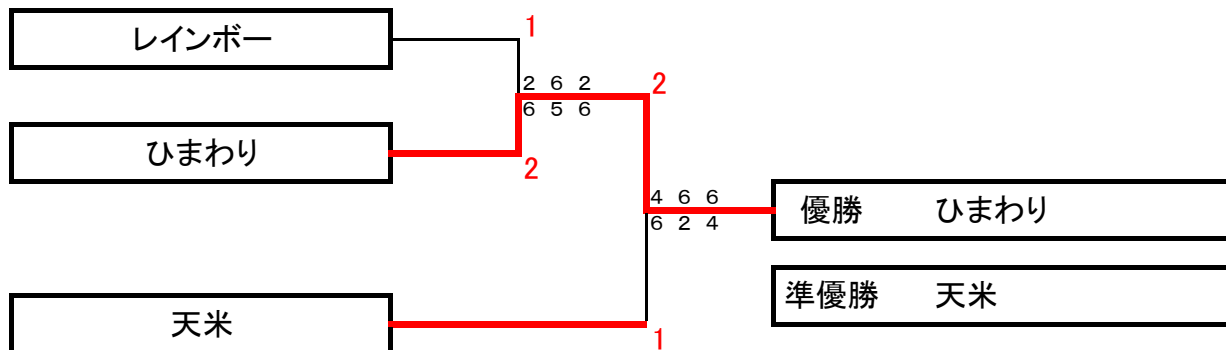

男子 全体写真 於三芳グラウンド



Aクラス

優勝 ルネサンス早稲田

準優勝 アリックス



Bクラス

優勝 大正セントラル・スマッシュ

準優勝 セゾン情報システムズ



女子 全体写真 於総合体育場



A クラス

優勝 ひまわり

優勝 グリーンガーデン②



B クラス

優勝 ひまわり

準優勝 天 米

